

9

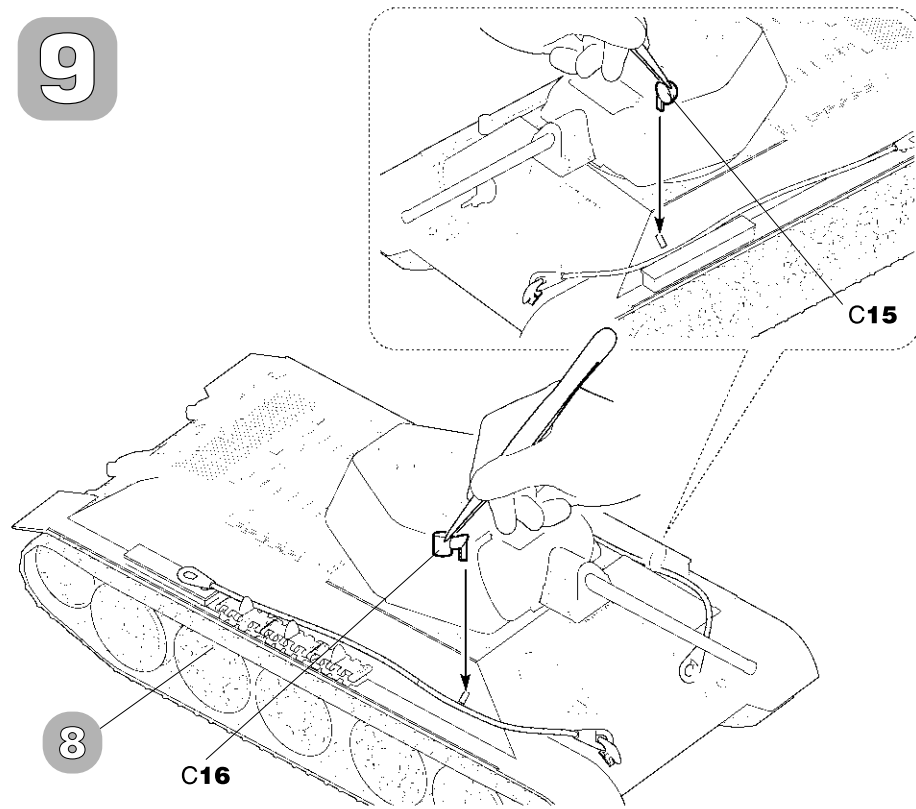

**! БУДЬТЕ ВНИМАТЕЛЬНЫ ПРИ УСТАНОВКЕ МЕЛКИХ ДЕТАЛЕЙ**

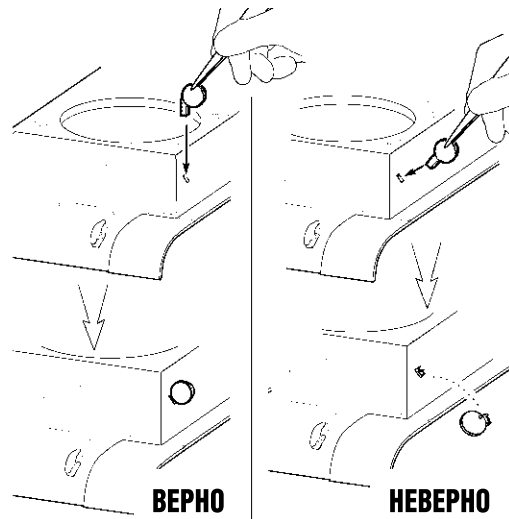

**ОКРАСКА МОДЕЛИ**

Танк из состава 8-й тяжелой танковой бригады. Лето 1943 г.

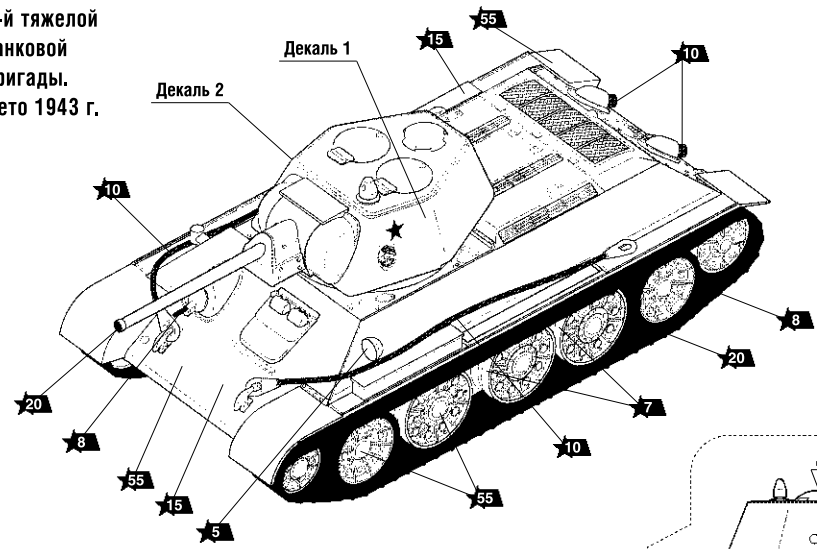

Модель рекомендуется окрашивать специальными красками для пластиковых моделей, выпускаемыми предприятием «ЗВЕЗДА».

Перед окраской модель рекомендуется тщательно обезжирить.

**ИСПОЛЬЗУЕМЫЕ КРАСКИ**

**ЗВЕЗДА**

- ★5 серебро
- ★7 сталь
- ★8 вороненая сталь
- ★10 ржавчина
- ★15 св. коричневый
- ★20 черный
- ★55 защитный

Танк из состава 22-й танковой бригады. Воронежский фронт. Лето 1943 г.

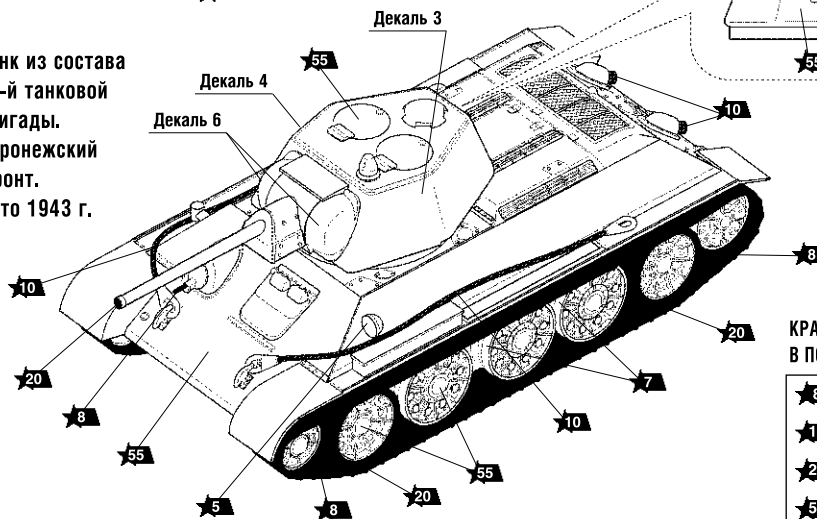

**КРАСКИ ВКЛЮЧЕННЫЕ В ПОДАРОЧНЫЙ НАБОР**

- ★8 вороненая сталь
- ★10 ржавчина
- ★20 черный
- ★55 защитный

**ИСПОЛЬЗОВАНИЕ САВИЖНЫХ КАРТИНОК (ДЕКАЛЕЙ)**

- 1 Вырежьте декаль по контуру
- 2 Опустите в теплую воду на 1/2 минуты
- 3 Переведите на модель, вытянув бумажную подложку
- 4 Промокните сухой салфеткой для удаления лишней воды

**Советский средний танк Т-34/76**  
Образца 1943 г.

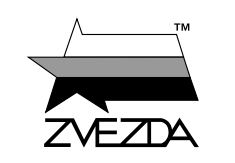

МАСШТАБ 1:72

№5001



СДЕЛАНО В РОССИИ

**СБОРКА МОДЕЛИ**

• Строго следуйте инструкции по сборке • Для сборки клей НЕ потребуется • Будьте осторожны с мелкими деталями

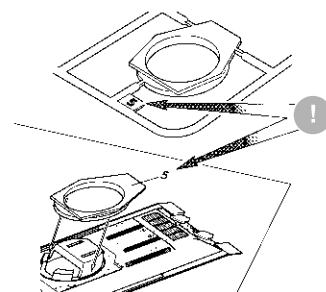

**ВАЖНО!**  
Чтобы не запутаться в нумерации, отрезайте детали от литника только непосредственно перед самой установкой на модель.

1 Прежде, чем отрезать деталь от литниковой рамки, сверьте её номер с инструкцией.

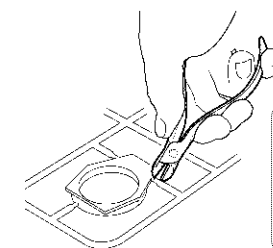

**ВАЖНО!**  
Не «откусывайте» литник вплотную к детали - отступите примерно на 1 мм.

2 С помощью кусочек отделяйте деталь от рамки.

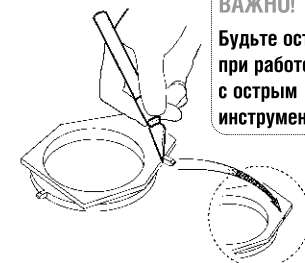

**ВАЖНО!**  
Будьте осторожны при работе с острым инструментом

3 Зачистите оставшийся срез острым ножом

1

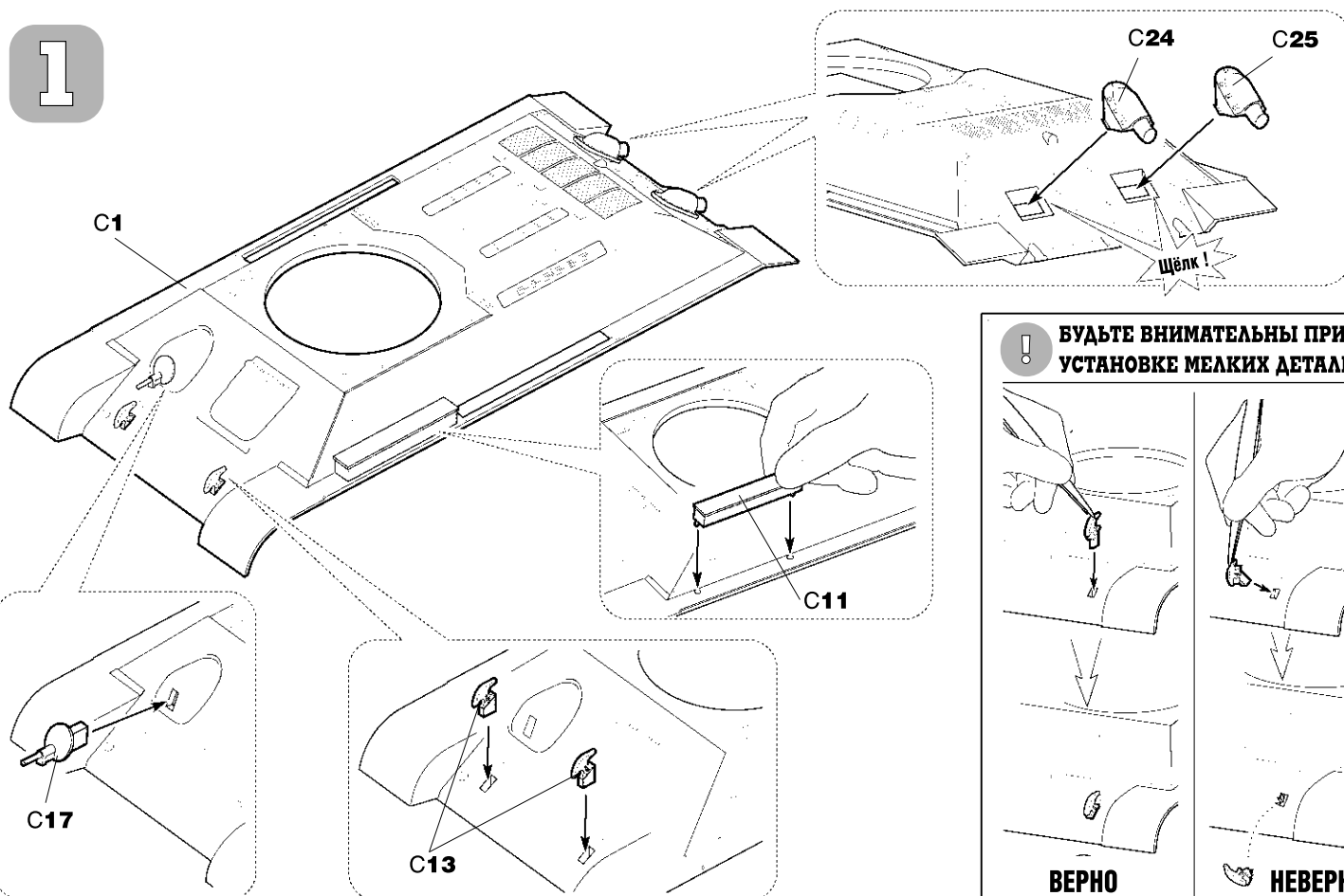

**! БУДЬТЕ ВНИМАТЕЛЬНЫ ПРИ УСТАНОВКЕ МЕЛКИХ ДЕТАЛЕЙ**

